

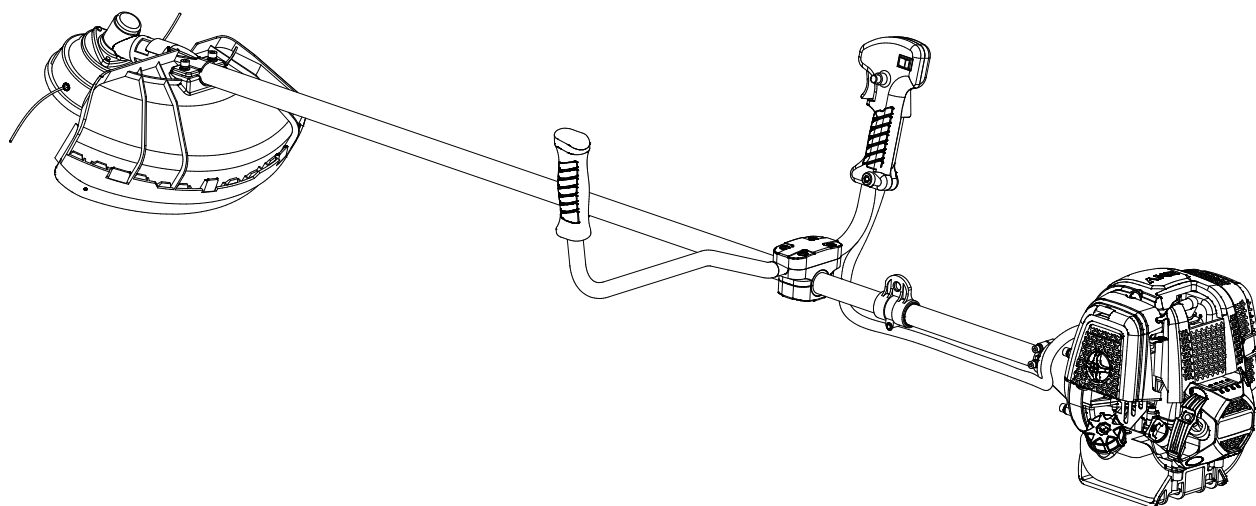

MEDIA LINE

MOTOCOASA CU MOTOR IN 4 TIMPI
MC 4T 3128 T

MANUAL DE UTILIZARE



STIMATI CLIENTI,



pentru a obtine cele mai bune performante cu masina dvs., cititi cu atentie manualul inainte de utilizare si pastrati-l cu grija pentru consultare ulterioara.

Cuprins

1. Amplasarea componentelor.....	01
2. Etichete de avertizare pe masina.....	02
3. Simboluri pe masina.....	02
4. Siguranta in exploatare.....	03
5. Montaj.....	06
6. Carburant si ulei.....	08
7. Utilizare.....	09
8. Intretinere.....	14
9. Depozitare.....	17
10. Casare.....	17
11. Depanare.....	17
12. Declaratie de conformitate.....	18

1. Amplasarea componentelor

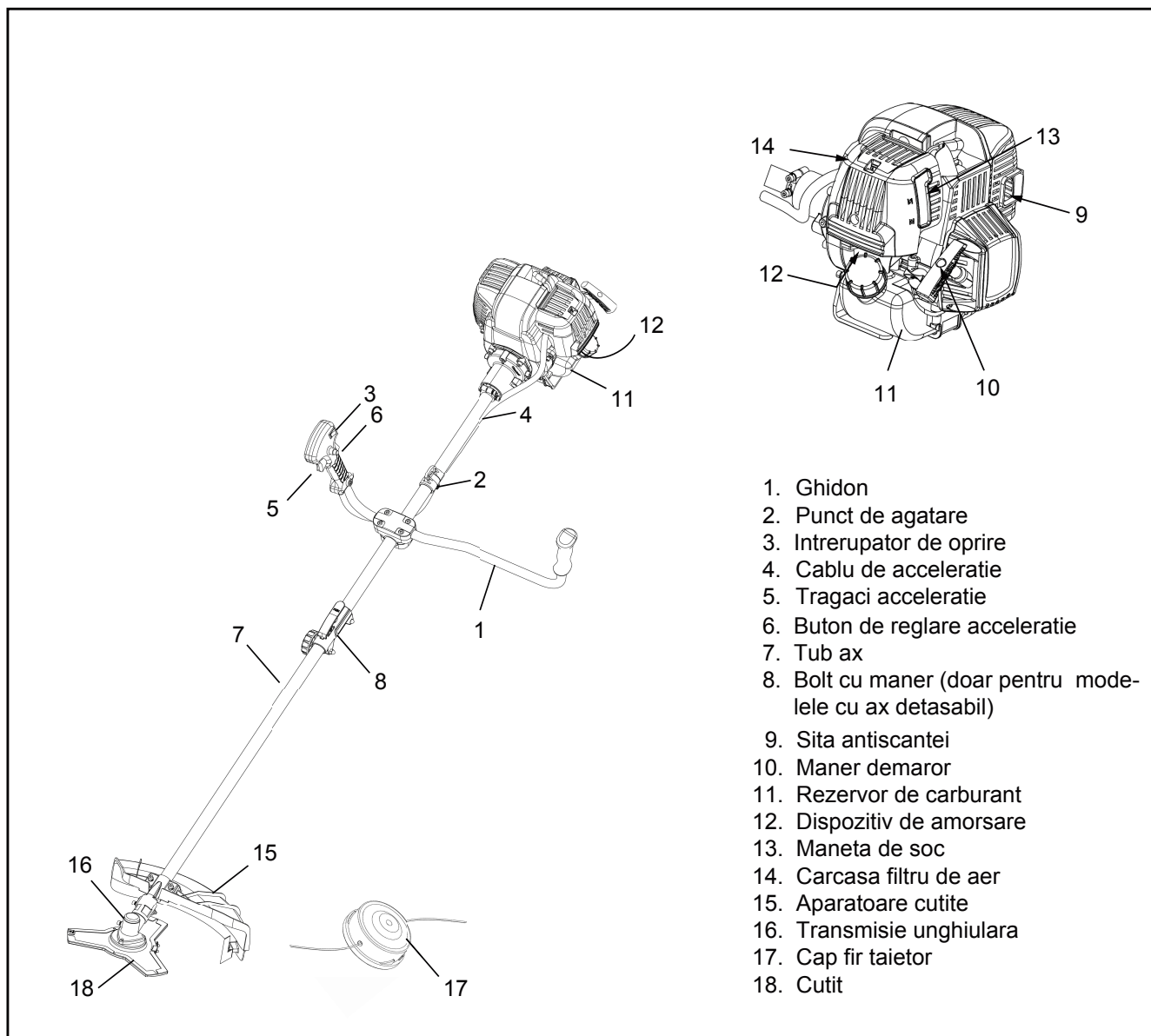

2. Etichete de avertizare pe masina



- (1) Cititi manualul inainte de a utiliza masina.
- (2) Utilizati echipament de protectie pentru cap, ochi si urechi.
- (3) Utilizati incaltaminte de protectie.
- (4) Utilizati manusi.
- (5) Atentie la obiecte proiectate.
- (6) Avertizare / Atentie
- (7) Pastrati o distanta de min. 15 m fata de copii, ajutoare si alte persoane aflate in zona.



Daca etichetele de avertizare se desprind sau se murdaresc si devin ilizibile apelati la distribuitor pentru a comanda etichete noi si fixati-le in pozitiile corespunzatoare.



Nu modificati masina.
Pierdeti garantia daca utilizati motocoasa modificata sau daca nu respectati utilizarea corespunzatoare descrisa in manual.

3. Simboluri pe masina

Pentru siguranta in exploatare si intretinere pe masina sunt stantate simboluri. Respectati cu strictete aceste indicatii pentru a evita erorile.



Directia de inchidere a socului
Pozitie: CARCASA FILTRU DE AER



Directia de deschidere a socului
Pozitie: CARCASA FILTRU DE AER

▲ 4. Siguranta in exploatare



1. Cititi cu atentie si intelegeti acest manual si respectati toate instructiunile de siguranta si utilizare.
2. Pastrati manualul la indemana pentru consultare in caz de necesitate. De asemenea daca nu gasiti raspunsul la problema dvs. in manual apelati la distribuitorul de la care ati achizitionat masina.
3. Manualul trebuie sa insoteasca masina cand o vindeti, o imprumutati sau o transferati in orice mod unei alte persoane.
4. Nu permiteti utilizarea masinii copiilor sau altor persoane care nu inteleg instructiunile din acest manual.



CONDITII DE LUCRU

1. Cand lucrati cu masina utilizati imbracaminte adecvata si echipament de protectie.
 - (1) Casca
 - (2) Antifoane
 - (3) Ochelari sau ecran de protectie
 - (4) Manusi groase de lucru
 - (5) Bocanci antiderapanti
2. Duceti cu dvs.:
 - (1) Uneltele din dotare
 - (2) Carburant depozitat adecvat
 - (3) Cutit de schimb
 - (4) Materiale de semnalizare a zonei de lucru (sfoara, semne de avertizare)
 - (5) Fluier (pentru colaborare in caz de urgenta)
 - (6) Toporisca sau fierastrau (pentru indepartat obstacole)
3. Nu purtati haine largi, bijuterii, pantaloni scurti, sandale si nu lucrati descul. Nu purtati nimic care poate fi prins de piesele in miscare ale masinii. Prindeti parul astfel incat sa nu depaseasca umarul.

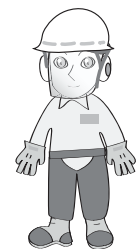

MEDIUL DE LUCRU

1. Nu porniti motorul in incaperi sau cladiri inchise. Gazele de esapament contin monoxid de carbon toxic.
2. Nu utilizati masina
 - a. cand terenul este alunecos sau cand nu va puteti mentine o pozitie stabila.



- b. noaptea, pe ceata densa sau in orice alt moment in care campul dvs. vizual este limitat si este dificil sa obtineti o imagine clara a zonei de lucru.
- c. pe ploaie sau furtuna cu descarcari electrice, pe vant puternic sau in momente in care conditiile atmosferice impiedica utilizarea in siguranta a masinii.

PLANIFICAREA LUCRULUI

1. Nu utilizati masina cand sunteti sub influenta alcoolului, cand sunteti obosit sau suferiti de insomnii, cand luati medicamente care provoaca ameteli sau somnolenta si in orice alta situatie care va poate afecta judecata sau in care nu puteti exploata masina corespunzator si in siguranta.
2. Cand va planificati lucrul luati-va suficient timp de odihna. Limitati timpul in care masina este utilizata continuu la aprox. 30 ~ 40 de minute urmat de 10 ~ 20 de minute de pauza. De asemenea incercati sa limitati timpul total de lucru intr-o singura zi la 2 ore sau mai putin.



▲ AVERTIZARE

1. Daca nu respectati timpul sau maniera de lucru (vezi "UTILIZAREA MASINII"), poate sa apara afectiunea de stres repetitiv (RSI).
Daca simtiti un disconfort, inrosirea sau umflarea degetelor sau a altor parti ale corpului consultati imediat un medic.
2. Pentru a evita reclamatile legate de zgomot utilizati masina intre orele 8:00 si 17:00 in zilele lucratoare si 9:00 - 17:00 in week-end.



📖 NOTA

Interesati-va la autoritatile locale cu privire la normele pentru nivelul acustic admis si programul de utilizare a masinii.

▲ 4. Siguranta in exploatare

INAINTE DE PORNIREA MOTORULUI



1. Zona cuprinsa intr-un perimetru de 15 m in jurul persoanei care utilizeaza masina se considera zona periculoasa in care nu trebuie sa patrunda nimeni. Daca este necesar inconjurati zona cu banda sau semne de avertizare. Cand lucrul este efectuat de doua sau mai multe persoane simultan verificati permanent pozitia lor si mentineti intre persoane o distanta suficienta pentru siguranta in timpul lucrului.
2. Verificati starea zonei de lucru pentru a evita accidentele provocate de lovirea unor obstacole ascunse ca buturugi, pietre, doze metalice sau sticla sparta.

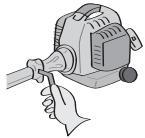

❗ IMPORTANT

Indepartati orice obstacol inainte de inceperea lucrului.

3. Asigurati-va ca toate suruburile sunt stranse si ca masina nu pierde carburant. Verificati daca cutitul este montat corect si fixat in siguranta.
4. Asigurati-va ca aparatoarea cutitului este bine fixata in pozitie.
5. Utilizati obligatoriu hamul. Reglati breteaua in pozitie confortabila inainte de pornirea motorului. Breteaua se regleaza astfel incat mana stanga sa tina confortabil manerul ghidonului la nivelul taliei.



PORNIREA MOTORULUI

1. Mentineti cel putin 15 m intre punctul de lucru si oameni sau animale. Daca se apropie cineva opriti imediat motorul.
2. Acest produs este dotat cu ambreiaj centrifugal astfel incat cutitul incepe sa se roteasca imediat dupa ce porniti motorul, aducand maneta de acceleratie in pozitia de pornire. Cand porniti motorul asezati masina pe sol, intr-o zona plana si curata si tineti-o bine pentru ca nici cutitul nici acceleratia sa nu atinga eventuale obstacole la pornirea motorului.

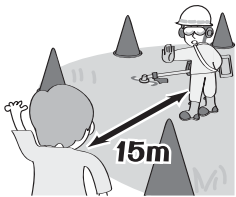

▲ AVERTIZARE

Nu aduceti maneta de acceleratie in pozitia de viteza maxima cand porniti motorul.

3. Dupa pornirea motorului asigurati-va ca cutitul se opreste din rotatie cand aduceti maneta de acceleratie complet in spate in pozitia initiala. Daca acesta continua sa se roteasca dupa ce maneta de acceleratie este complet in spate, opriti motorul si duceti masina la un atelier service autorizat pentru reparatie.

UTILIZAREA MASINII

❗ IMPORTANT

Taiati numai materiale recomandate de fabricant. Utilizati masina numai pentru lucrari descrise in manual.

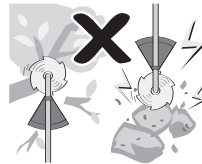

1. Prindeti bine cu toata mana ambele manere ale ghidonului. Departati usor picioarele (cat sa depaseasca usor latimea umerilor) astfel ca greutatea dvs. sa fie distribuita in mod egal pe ambele picioare si mentineti o pozitie stabila si echilibrata in timpul lucrului.
2. Mentineti cutitul / firul taietor sub nivelul taliei.
3. Mentineti viteza motorului la nivelul necesar pentru operatia de taiere efectuata si nu mariti viteza motorului peste nivelul necesar.
4. Daca masina incepe sa tremure sau sa vibreze, opriti motorul si verificati intreaga unitate. Nu utilizati din nou masina inainte de a corecta deficienta.
5. Tineti toate partile corpului la distanta de cutitul in rotatie si de suprafetele fierbinti.
6. Nu atingeti toba de esapament, bujia sau alte piese metalice cat timp motorul functioneaza sau imediat dupa oprire. Puteti suferi arsuri grave sau socuri electrice.



▲ 4. Siguranta in exploatare

▲ AVERTIZARE

Apropierea de sau contactul cu fire electrice cand taiati crengi la inaltime poate provoca raniri grave sau deces.

Electricitatea poate trece de la un punct la altul prin arc electric sau poate fi condusa prin crengi umede. Mentineti o distanta de min. 15 m intre tija fierastraului si orice fir sub tensiune.

• DACA SE APROPIE CINEVA

1. Evitati situatiile periculoase. Avertizati adultii sa nu se apropie cu copii sau animale de companie. Atentie daca se apropie cineva: acesta poate fi ranit de resturile proiectate.
2. Daca cineva va striga sau va intrerupe in timp ce lucrati, opriti motorul inainte de a va intoarce.

INTRETINERE

1. Pentru a mentine masina in stare bune de functionare efectuati operatiile de intretinere si verificarea la intervalele periodice specificate in manual.
2. Opriti obligatoriu motorul si deconectati bujia inainte de orice operatie de intretinere sau verificare.



4. In nici un caz nu demontati masina si nu o modificati in nici un fel. Produsul se poate deteriora in timpul functionarii sau poate sa functioneze necorespunzator.

MANEVRAREA CARBURANTULUI

1. Motorul masinii functioneaza cu carburant si ulei care contine benzina foarte usor inflamabila. Nu depozitati canistrele de carburant si nu alimentati in spatii in care se afla boilere, sobe, seminee, scantei, scantei de sudura sau alte surse de caldura sau foc care pot aprinde carburantul.
2. Nu fumati in timp ce lucrati cu masina sau umpleti rezervorul de carburant.
3. Inainte de a umple rezervorul opriti motorul si lasati-l sa se raceasca. Asigurati-va ca in zona nu exista scantei sau flacara descoperita.
4. Daca varsati carburant in timpul alimentarii stergeti-l complet cu o laveta uscata.
5. Dupa alimentare insurubati bine busonul rezervorului de carburant apoi duceti masina la o distanta de cel putin 3m de locul de alimentare inainte de a porni motorul.

▲ AVERTIZARE

Piese metalice sunt fierbinti imediat dupa oprirea motorului.

3. Daca trebuie reparata o piesa sau trebuie efectuata o operatie de intretinere sau reparatie nedescrisa in manual apelati la distribuitor sau la un atelier service autorizat pentru asistenta.

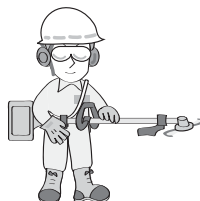
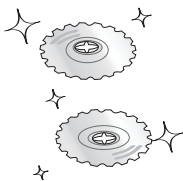

TRANSPORT

1. Cand transportati masina acoperiti cutitul daca este cazul, ridicati masina si deplasati-va cu atentie, protejand cutitul.
2. Cand transportati masina cu un alt vehicul, pe distante lungi si drumuri denivelate goliti obligatoriu rezervorul de carburant; altfel carburantul se poate scurge in timpul transportului.

5. Montaj

❗ IMPORTANT

MONTAREA GHIDONULUI

1. Desurubati cele 4 suruburi de pe capacul superior si introduceti manerele. Strangeti suruburile.
2. Asezati ghidonul asamblat in brida si acoperiti cu capacul. Strangeti la loc cele 4 suruburi.

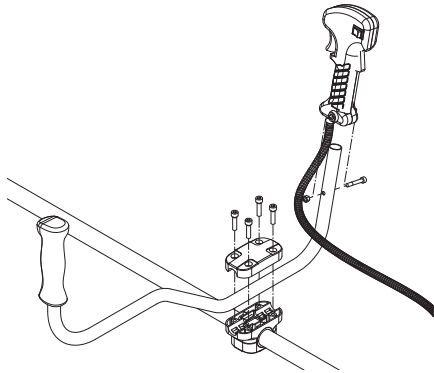

MONTAREA FIRULUI TAIETOR DIN NYLON (CAP CU FIR TAIETOR)

- 1- Asezati inelul suport (3) pe filetul axului.
- 2- Introduceti cheia (1) in orificiul de blocare a carcasei angrenajului.
- 3- Insurubati bobina cu fir (8) pe filetul axului.
- 4- Asigurati-va ca bobina este bine fixata.

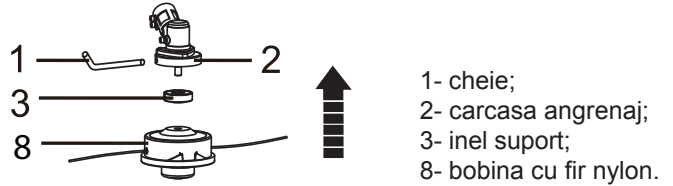

📖 NOTA

Inainte de a utiliza capul trimmer montati cutitul trimmer cu 3 suruburi ca in figura de mai jos. Cu masina in functiune loviti capul trimmer de sol si firul taietor iese automat din bobina. Cutitul trimmer taie si mentine firul taietor la lungimea corecta.

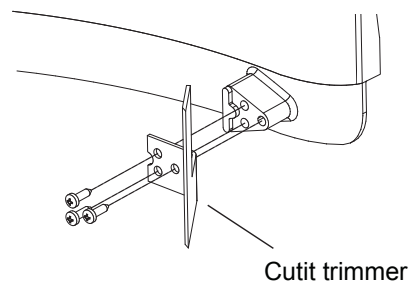

MONTAREA APARATORII CUTITULUI

- Asezati aparatoarea cutitului pe angrenaj si fixati-o cu cele 2 suruburi si uneltele livrate.

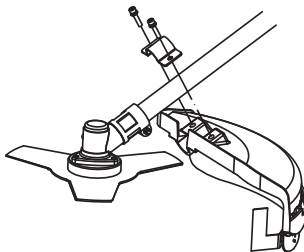

CUPLAREA AXULUI (DOAR PENTRU MODELELE ECHIPATE CU ACEST TIP DE AX)

MOTOCOASA SI TRIMMER MONTAREA CUTITULUI

- 1- Asezati inelul suport (3) pe filetul axului.
- 2- Introduceti cheia (1) in orificiul de blocare a carcasei angrenajului.
- 3- Fixati cutitul(4) intre inelul suport (3) si saiba (5).
- 4- Asezati saiba (6)
- 5-Strangeti piulita (7).

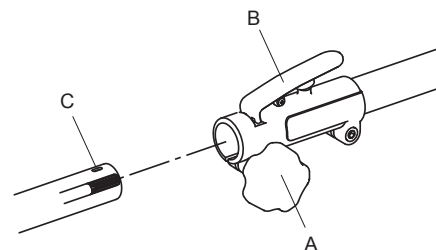
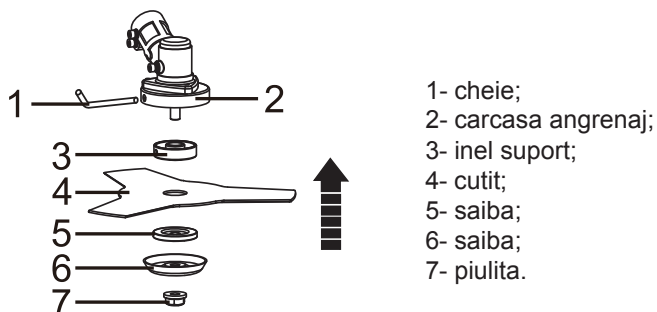

Pentru a cupla axul de antrenare cu axul principal

- desurubati piulita cu maner (A) si apasati maneta (B).
- Introduceti axul de antrenare in cuplaj si eliberati maneta (B), asigurandu-va ca maneta (B) blocheaza orificiul (C) de pe axul de antrenare.
- Strangeti bine piulita cu maner (A).

5. Montaj

HAMUL

▲ AVERTIZARE

UTILIZATI OBLIGATORIU HAMUL LIVRAT CAND LUCRATI CU MASINA!

Asigurati-va ca masina este agatata in siguranta de ham.

Altfel nu veti putea controla masina. Ca urmare puteti provoca ranirea dvs. si a altor persoane. Nu utilizati hamul cu dispozitivul de desprindere rapida defect sau cu alte deteriorari.

MODUL DE UTILIZARE

1. Utilizati hamul livrat cu benzile nerasucite, cu carligul in dreapta dvs.

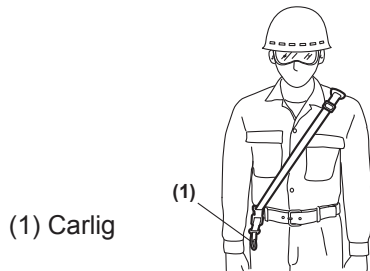

ECHILIBRAREA MASINII

1. Agatati masina de carlig.
2. Reglati benzile hamului astfel incat cutitul sa fie paralel cu solul cand va aflati in pozitie normala de lucru, asigurand eficienta maxima si confort in utilizarea masinii.
3. Pentru a impiedica modificarea pozitiei carligului in timpul lucrului intoarceti surplusul de curea in sens opus cataramii.
4. Dupa reglarea corecta a hamului verificati functionarea corecta a dispozitivului de ELIBERARE RAPIDA.



ELIBERARE RAPIDA ("QUICK RELEASE")

Hamul este dotat cu un dispozitiv de eliberare rapida. Pentru a elibera masina din ham in situatii de urgenta procedati ca mai jos.

▲ AVERTIZARE

Verificati functionarea corecta a dispozitivului de eliberare rapida **INAINTE** de a utiliza masina. **Tineti bine masina** cand utilizati dispozitivul de **ELIBERARE RAPIDA**.

Tineti bina masina cu mana dreapta si apasati ambele lat-uri ale cataramii.

- (1) Catarama

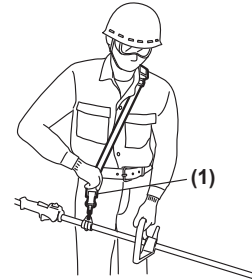

6. Carburant si ulei

■ CARBURANT

▲ AVERTIZARE

- **Benzina este foarte usor inflamabila. Nu fumati si nu va apropiati cu scantei sau flacara descoperita. Opriti motorul si lasati-l sa se raceasca inainte de a alimenta masina. Alimentati in exterior pe teren neted si deplasati masina cel putin 3 m de la locul de alimentare inainte de a porni motorul.**



- UTILIZATI NUMAI BENZINA FARA PLUMB DE 95 OCTANI (STANDARD) SI ULEI DE MOTOR IN 4 TIMPI (SAE30).
- VERIFICATI NIVELUL DE ULEI INAINTE DE PORNIRE.
- ADAUGATI ULEI DUPA 10 ORE DE FUNCTIONARE.

- **Emisiile de esapament sunt controlate de parametrii de baza si de componentele motorului (carburatie, aprindere si distributie) fara alte echipamente majore sau introducerea unui material inert in timpul combustiei.**
- Aceste motoare sunt omologate pentru functionarea cu benzina fara plumb.
- Daca utilizati benzina cu o cifra octanica mai mica decat cea recomandata temperatura motorului poate creste excesiv si poate duce la blocarea pistonului.
- Benzina fara plumb se recomanda pentru a reduce poluarea aerului si pentru a proteja atat mediul cat si sanatatea dvs.
- Banzina sau uleiul de calitate slaba deterioreaza garniturile, circuitul de carburant sau rezervorul.

■ ALIMENTAREA MASINII

1. Desurubati si indepartati busonul rezervorului. Asezati busonul pe o suprafata curata, fara praf.
2. Turnati carburant pana la 80% din capacitate.
3. Strangeti bine busonul si stergeti orice urma de carburant varsat din jurul masinii.

▲ AVERTIZARE

1. Alimentati pe o suprafata plana si neteda.
2. Deplasati masina cel putin 3 m de la locul de alimentare inainte de a porni motorul.
3. Opriti motorul inainte de alimentare.

■ INTERZIS

1. NU UTILIZATI AMESTEC DE BENZINA CU ULEI - componentele interne ale motorului se vor deteriora puternic.
2. NU UTILIZATI BENZINA FARA PLUMB 95-E10 (10%ETANOL)
3. NU UTILIZATI AMESTECURI DE BENZINE ALKILAT GATA DE FOLOSIT DEOARECE ACESTE AU O COMPOZITIE DIFERITA SI SUNT INCOMPATIBILE CU MOTOARELE NOASTRE, PROVOCAND DETERIORAREA PREMATURA A MOTORULUI SI/SAU CRABURATORULUI.
4. NU UTILIZATI ULEI PENTRU MOTOARE IN 2 TIMPI - acesta poate ancrasa bujia, bloca esapamentul sau segmentii.
5. Daca depozitati masina o perioada mai lunga de timp scurgeti benzina apoi curatati rezervorul. Actionati motorul pentru a goli carburatorul de benzina.

📖 NOTA

Pentru detalii referitoare la asigurarea calitatii cititi cu atentie sectiunea garantie. Uzura normala fara afectarea functionarii masinii nu este acoperita de garantie. Nerespectarea instructiunilor de utilizare, in special cele referitoare la amestecul de benzina, etc. duce la anulara garantiei.

7. Utilizare

▲ AVERTIZARE

Capul taietor incepe sa se roteasca odata cu pornirea motorului.

1. Turnati carburant in rezervor si strangeti bine busonul.

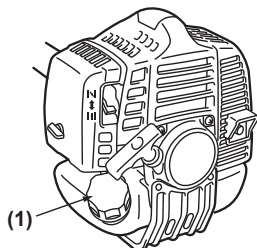

2. Asezati masina pe o suprafata plana si stabila. Tineti capul taietor deasupra solului si la distanta de obiectele din jur deoarece incepe sa se roteasca la pornirea motorului.
3. Apasati de cateva ori dispozitivul de amorsare pana surplusul de carburant apare in tubul transparent.

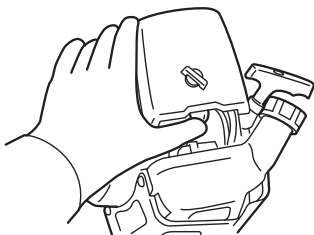

4. Duceti maneta de soc in pozitia inchis.

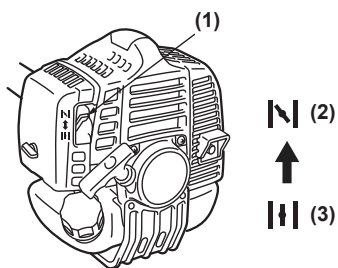

(1) Maneta de soc (2) Inchis (3) Deschis

5. Aduceti intrerupatorul de oprire in pozitia "--". Aduceti tragaciul acceleratiei in pozitia de pornire. Asezati masina pe o suprafata plana si stabila. Tineti capul taietor la distanta de orice obiect/persoana din jur.

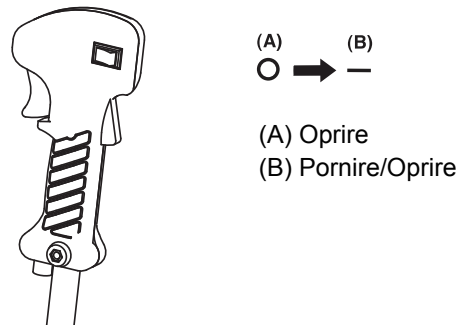

6. Tineti bine masina in timp ce trageti repede de sfoara demarorului pana ce porneste motorul.

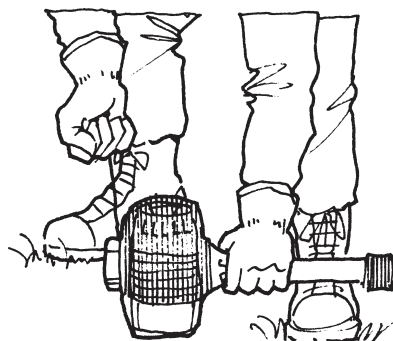

▲ AVERTIZARE

Masina este dotata cu ambreiaj centrifugal astfel ca dispozitivele de taiere incep sa se roteasca imediat ce motorul porneste prin aducerea manetei de acceleratie in pozitia de pornire. Cand porniti motorul asezati masina pe sol intr-o zona plana si tineti-o bine pentru ca nici capul taietor nici acceleratia sa nu vina in contact cu vreun obstacol in timpul pornirii motorului.

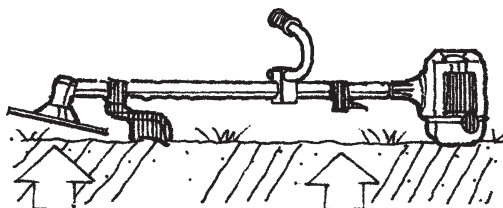

● IMPORTANT

- Nu trageti de sfoara pana la capat si nu eliberati brusc manerul demarorului. Demarorul se poate deteriora.

7. Utilizare

7. Deplasati maneta soc in jos pentru a deschide socul si reporniti motorul.

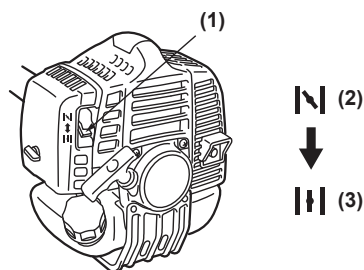

(1) Maneta soc (2) Inchis (3) Deschis

8. Lasati motorul s se incalzeasca timp de cateva minute inainte de a incepe lucrul.

NOTA

1. Cand reporniti motorul imediat dupa oprire lasati socul deschis.
2. Inchiderea socului in aceste conditii poate ineca motorul prin exces de carburant. Daca motorul nu porneste dupa mai multe incercari, deschideti socul si continuati sa trageti de sfoara sau scoateti bujia si uscati-o.

OPRIREA MOTORULUI

1. Eliberati maneta de acceleratie si lasati motorul sa mai functioneze 30 de secunde.
2. Aduceti intrerupatorul de oprire in pozitia STOP.

IMPORTANT

- Cu exceptia situatiilor de urgenta, evitati oprirea motorului, tragand de maneta de acceleratie.

IMPORTANT

- Daca motorul nu se opreste de la intrerupatorul de oprire duceti maneta soc in pozitia oprit.

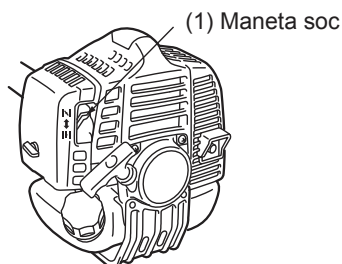

REGLAREA CABLULUI DE ACCELERATIE

- Jocul normal este de 1 sau 2 mm, masurand de la capatul lateral al carburatorului. Reajustati cu dispozitivul de reglare dupa caz.

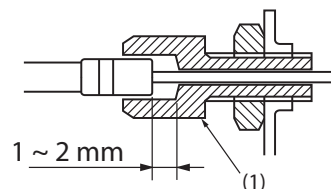

(1) Dispozitiv de reglare cablu

REGLAREA VITEZEI DE RELANTI

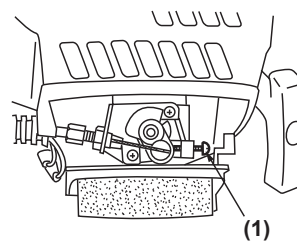

(1) Surub de reglare relanti

1. Cand motorul tinde sa se opreasca frecvent in relanti, rotiti surubul de reglare in sens orar.
2. Cand capul taietor continua sa se roteasca dupa eliberarea tragaciului, rotiti surubul de reglare in sens antiorar.

NOTA

- Incalziti motorul inainte de a regla viteza de relanti.

7. Utilizare

TAIERE (CU CAP CU FIR TAIETOR)

▲ AVERTIZARE

1. Utilizati obligatoriu ochelari sau ecran de protectie. Nu va aplecati peste capul taietor in rotatie. Acesta va poate proiecta pietre sau alte resturi in ochi si in fata, provocand raniri grave.
2. Protectia pentru capul taietor trebuie sa fie montata permanent in timpul lucrului.

TAIEREA DE IARBA SI BURUIENI

- Retineti ca VARFUL firului este cel care taie. Veti obtine rezultate mai bune daca nu ingropati firul in zona de taiere. Lasati masina sa taie in ritmul ei.

1. Tineti masina cu capul deasupra solului si inclinata la aprox. 20 de grade fata de directia de rotatie.

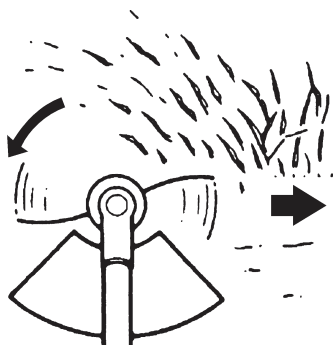

2. Puteti evita resturile proiectate, deplasand masina de la stanga la dreapta dvs.
3. Efectuati miscari lente pentru taiat iarba deasa. Ritmul de taiere depinde de materialul taiat. Iarba deasa necesita o miscare mai lenta decat iarba mai rara.
4. Nu balansati puternic masina astfel incat sa va dezechilibrati sau sa pierdeti controlul asupra masinii.
5. Incercati sa controlati miscarea de taiere din sold si sa nu lasati intregul efort pe brate si maini.
6. Evitati infasurarea de sarme, iarba si buruieni uscate si cu tulpina lunga in jurul axului capului taietor. Astfel de materiale blocheaza capul taietor si provoaca patinarea ambreiajului care se deterioreaza daca situatia se repeta frecvent.

REGLAREA LUNGIMII FIRULUI TAIETOR

- Motocoasa este dotata cu un cap semi-automat cu fir de nylon care permite utilizatorului sa prelungeasca firul fara sa opreasca motorul. Cand firul se scurteaza, loviti usor capul taietor de sol cu motorul accelerat la maximum.
- La fiecare lovitura a capului pe sol firul se prelungeste cu aprox. 25.4 mm. Pentru un efect mai bun loviti capul pe sol dur sau pe teren gol. Nu loviti in iarba deasa sau inalta.

G
B

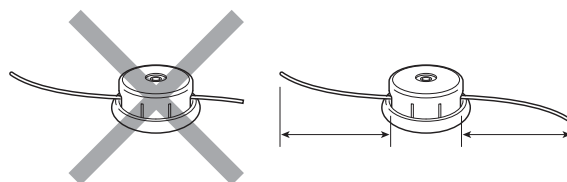

TABEL CU APLICATII DE TAIERE	Cutit cu 3 dinti	Fir din nylon
Buruieni dese	○	✗
Buruieni rare	○	○
Iarba	✗	○

SELECTAREA CUTITULUI

Selectati dispozitivul de taiere adecvat in functie de materialul care trebuie taiat.

7. Utilizare

PORNIREA MOTORULUI

▲ AVERTIZARE

Masina este dotata cu ambreiaj centrifugal astfel ca dispozitivele de taiere incep sa se roteasca imediat ce motorul porneste prin aducerea manetei de acceleratie in pozitia de pornire. Cand porniti motorul asezati masina pe sol intr-o zona plana si tineti-o bine pentru ca nici capul taietor nici acceleratia sa nu vina in contact cu vreun obstacol in timpul pornirii motorului.

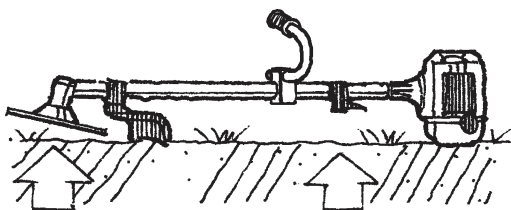

METODA DE TAIERE

- Taiati pe partea din stanga fata.
- Ghidati cutitul de la dreapta la stanga dvs. cu cutitul inclinat usor spre stanga.

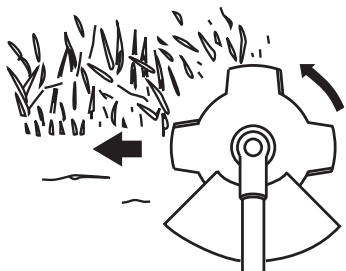

- Cand cositi o zona mai lata incepeti din stanga dvs. pentru a nu va impiedica de iarba taiata.
- Cutitul poate fi prins de buruieni daca viteza motorului este prea mica sau cutitul taie prea adanc in material. Reglati viteza motorului si adancimea de taiere in functie de material.

▲ AVERTIZARE

- Cand iarba sau alte obiecte se prind in cutit sau masina vibreaza sau trepideaza, opriti motorul si verificati intreaga masina. Inlocuiti cutitul daca s-a deteriorat.
- Opriti motorul si asteptati oprirea completa a cutitului inainte de a-l verifica si de a indeparta orice obiect prins in acesta.

UTILIZARE

- Verificati boltul de fixare al cutitului si asigurati-va ca nu este defect sau deteriorat.
- Asigurati-va ca suportul si cutitul au fost fixate conform instructiunilor si cutitul se roteste uniform, fara zgomot anormal.



▲ AVERTIZARE

- Piese rotative fixate incorect pot accidenta grav utilizatorul.
- Asigurati-va ca lama nu este indoita, deformata, crapata, rupta sau deteriorata.
- Daca observati orice defectiune a cutitului aruncati-l si inlocuiti-l cu unul nou.

Agatati masina pe partea dvs. dreapta cu ajutorul hamului. Reglati lungimea bretelei astfel incat capul taietor sa fie paralel cu solul.



7. Utilizare

▲ AVERTIZARE

Utilizati obligatoriu hamul si aparatoarea pentru capul de taiere. Altfel va expuneti la pericole cand alunecati sau va pierdeti echilibrul.

▲ AVERTIZARE

CONTROLUL RECULULUI

Reculul cutitului poate provoca raniri grave. Cititi cu atentie aceasta sectiune. Este foarte important sa intelegeti ce anume provoaca reculul cutitului, cum puteti reduce posibilitatea unui recul si cum puteti pastra controlul asupra masinii in cazul unui recul.

1. Ce provoaca reculul:

- Reculul poate aparea cand cutitul in miscare intra in contact cu un obiect pe care nu il poate taia. Acest contact opreste cutitul momentan apoi il "arunca" brusc in sens opus obiectului lovit. Utilizatorul poate pierde controlul asupra masinii si cutitul poate provoca ranirea grava a utilizatorului insusi sau a altor persoane aflate in apropiere daca atinge corpul acestora.

2. Cum puteti reduce posibilitatea unui recul:

- a. Recunoasteti ca reculul poate avea loc. Intelegand fenomenul de recul, eliminati elementul surpriza.
- b. Taiati numai iarba si buruieni fibroase. Nu lasati cutitul sa intre in contact cu materiale pe care nu le poate taia ca vii dure si lemnoase, tufe sau roci, garduri, metale, etc.
- c. Pregatiti-va pentru recul daca taiati in zone in care nu puteti vedea cand cutitul atinge obiecte, de ex. in zone cu iarba deasa.
- d. Cutitele trebuie sa fie bine ascutite. Lama tocita mareste pericolul de recul.
- e. Evitati deplasarea prea rapida a cutitului. Acesta poate sa sara din materialul taiat daca este deplasat mai repede decat capacitatea sa de taiere.
- f. Taiati numai dinspre dreapta dvs. spre stanga.
- g. Mentineti directia de deplasare libera de material taiat si de alte resturi.

3. Cum puteti pastra controlul asupra masinii:

- a. Tineti bine masina cu ambele maini. O prindere ferma poate neutraliza reculul. Cuprindeti complet manerele cu ambele maini.
- b. Tineti picioarele usor departate intr-o pozitie confortabila si totusi prgatita sa preia socul unui recul. Nu va intindeti. Pastrati-va echilibrul si stabilitatea.

TRANSPORTUL MASINII

- Cand terminati de taiat intr-o locatie si doriti sa va deplasati in alta zona opriti motorul, ridicati masina si transportati-o, avand grija de cutit.
- Nu uitati sa asezati aparatoarea peste cutit.
- Cand transportati masina pe distante lungi demontati cutitul si fixati masina cu chingi.

8. Intretinere

	Sistem/componente	Procedura	Inainte de utilizare	Dupa fiecare 25 de ore	Dupa fiecare 50 de ore	Dupa fiecare 100 de ore	Note
MOTOR	carburant scurs, varsat	stergeti	✓				
	rezervor, filtru aer, filtru benzina	verificati/curatati	✓	✓			inlocuiti daca este cazul
	surub reglare relanti	vezi reglarea vitezei in relanti (p. 22)	✓				inlocuiti carburatorul daca este necesar
	bujie	curatati si reglati distanta dintre electrozi			✓		distanta: 0.6 ~ 0.7 mm inlocuiti daca este cazul
	lamelle cilindru, aspiratie aer racire, esapament, sita scantei, evacuare cilindru	curatati		✓	✓		
AX	tragaci acceleratie, intrerupator oprire	verificati functionarea	✓				
	piesele taietoare	inlocuiti deca este cazul	✓				
	transmisie	gresati		✓			
	suruburi/piulite/bolturi aparatoare cutit	strangeti/inlocuiti montata obligatoriu	✓			✓	nu si suruburile de reglare

▲ AVERTIZARE

- **Opriti motorul si lasati-l sa se raceasca inainte de orice operatii de intretinere a masinii. Atingerea cutitelor in miscare sau a tobei de esapament fierbinte poate provoca raniri grave.**

FILTRUL DE AER

- Daca este infundat, filtrul de aer reduce performanta motorului. Verificati si curatati elementul filtrant in apa calduta si sapun. Uscati complet inainte de montare. Daca elementul este rupt sau deformat inlocuiti-l.

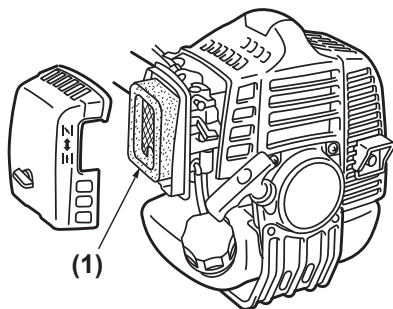

(1) Filtru de aer

FILTRUL DE CARBURANT

- Daca motorul nu mai este alimentat cu carburant verificati daca busonul sau filtrul de carburant nu sunt blocate.

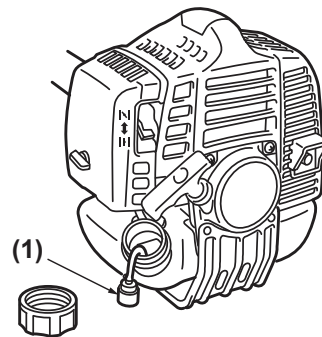

(1) Filtru de carburant

8. Intretinere

BUJIA

- Pornirea ratata si autoaprinderea sunt provocate in general de bujia ancrasata. Curatati bujia si verificati daca distanta dintre electrozi este corecta. Inlocuiti bujia cu una recomandata sau echivalenta.

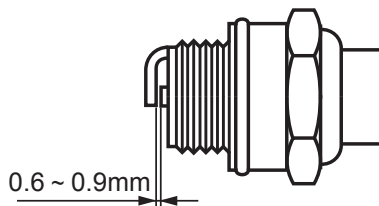

❗ IMPORTANT

- Daca utilizati alta bujia decat cele recomandate motorul nu va functiona normal sau se va incinge si se va deteriora.
- Cand montati bujia, fixati mai intai manual prin rotire apoi strangeti inca un sfert de tura cu o cheie de bujie.

CUPLU DE STRANGERE: 9.8 ~ 11.8 N.m.
(1 ~ 1.2 kg.m.)

TOBA DE ESAPAMENT

⚠ AVERTIZARE

- **Verificati periodic daca toba de esapament nu este desprinsa, deteriorata sau corodata. Daca observati scurgeri din esapament, intrerupeti utilizarea masinii si apelati la un atelier pentru reparatie imediata.**
- **Daca nu reparati motorul poate lua foc.**

8. Intretinere

❗ IMPORTANT

- Daca priza de aspiratie pentru aer de racire sau lamele cilindrului se blocheaza cu resturi si murdarie motorul se poate supraincalzi si poate provoca defectiuni mecanice ale motocoasei.

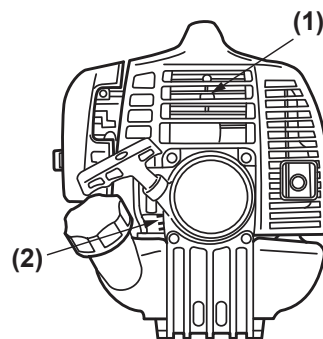

- (1) Cilindru
(2) Priza de aspiratie pentru aer de racire (in spate)

PROCEDURI EFECTUATE DUPA FIECARE 100 DE ORE DE FUNCTIONARE

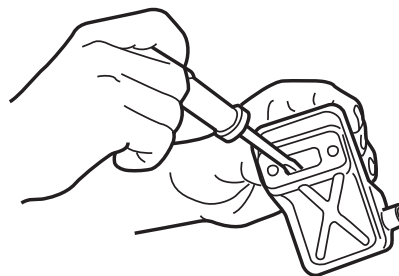

1. Indepartati toba de esapament, introduceti o surubelnita in canal si stergeti depunerile de carbon. Stergeti orice depunere de carbon de pe canalul de evacuare al tobei si cel al cilindrului.
2. Strangeti toate suruburile, bolturile si fittingurile.
3. Verificati daca nu a patruns ulei sau grasime intre cablul de ambreiaj si tambur; daca da stergeti cu benzina fara plumb si fara ulei.

8. Intretinere

INLOCUIREA FIRULUI TAIETOR

Pentru inlocuire utilizati fir cu diametrul de 2.4mm. Bobina poate prelua un fir de pana la 4m pe capul de taiere. Nu utilizati un fir mai mare deoarece va scadea performantele de taiere.

▲ AVERTIZARE

- Din motive de siguranta nu utilizati fir intarit cu metal.
1. Rotiti butonul central in sens orar pana cand aliniati sagetile capului taietor ca in fig.1.
 2. Introduceti firul de taiere prin orificiul capului de taiere ca in fig. 2.
 3. Trageti firul de taiere pana cand cele doua capete au aceeasi lungime (fig.3).
 4. Rotiti butonul central ca in fig. 4 si trageti de cele doua capete pentru a le strange pe bobina.
 5. Rotiti butonul central in sens orar pana cand cele doua capete ale firului au o lungime de 130 mm.
- Pentru a mari lungimea firului apasati butonul central si rotiti in sens invers acelor de ceasornic.
- Pentru desfacerea capului taietor apasati cele doua cleme de fixare si extrageti capacul.

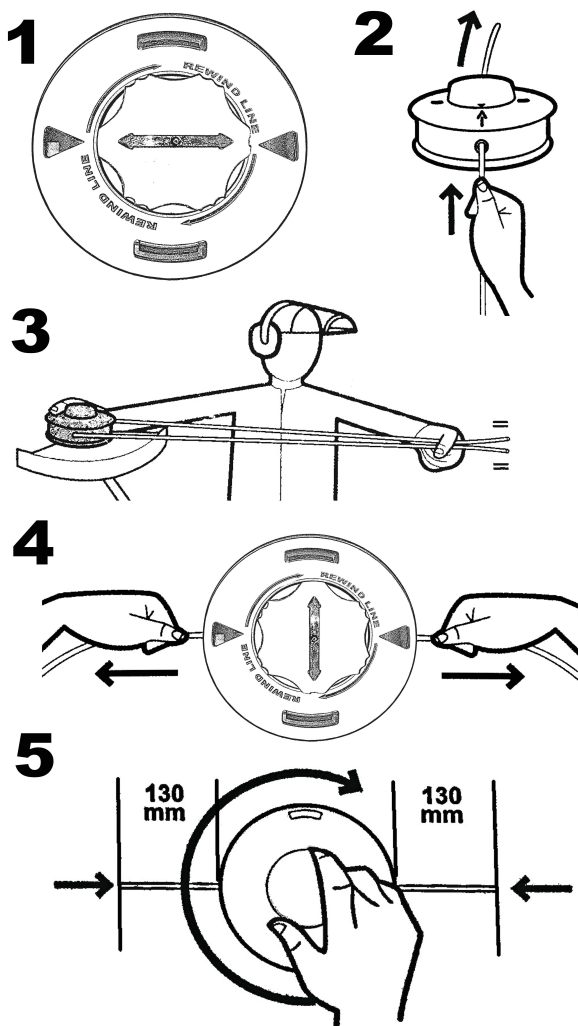

8. Intretinere

TRANSMISIA UNGHIULARA

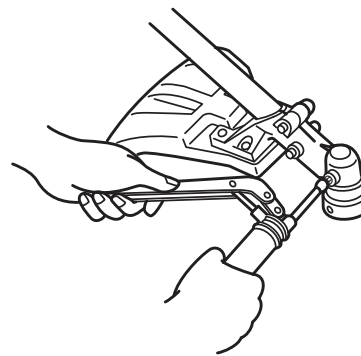

- Angrenajele reductoare se gresaza cu vaselina universala pe baza de litiu prin transmisia unghiulara. Gresati dupa fiecare 25 de ore de functionare sau mai des, in functie de conditiile de lucru.
- Indepartati suporturile cutitului inainte de o noua gresare pentru a permite evacuarea vaselinei vechi.

8. Intretinere

CUTITUL

- Cand alimentati cu carburant sau luati o pauza, profitati de ocazie si ungeti lamele cutitului.
- Daca intre lama superioara si cea inferioara exista un spatiu, reglati conform procedurii de mai jos pentru a le apropia.

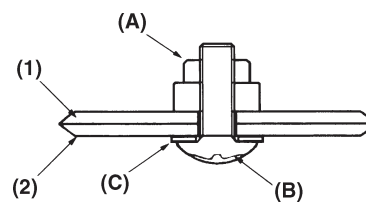

(1) Lama superioara (2) Lama inferioara

1. Desurubati piulita de fixare (A) ca in figura.
2. Strangeti complet surubul (B) si apoi rotiti o treime pana la o jumatate de tura inapoi.
3. Tineti surubul in pozitie si strangeti piulita de fixare.
4. Asigurati-va ca saiba plata (C) este suficient de libera incat sa poata fi rotita prin apasare cu un deget.

9. Depozitare

Carburantul vechi este una din cauzele pornirii dificile a motorului. Inainte de a depozita masina goliti rezervorul si lasati motorul sa functioneze pana cand consuma tot carburantul di circuit si carburator. Depozitati masina in interior si protejati-o de rugina.

10. Casare

Cand casati masina, carburantul sau uleiul aferent, respectati normele locale in vigoare.

11. Depanare

Caz 1. Pornire ratata

VERIFICATI	CAUZA PROBABILA	REMEDIERE
rezervor carburant	→ carburant necorespunzator	→ scurgeti si turnati carburant corect
filtru carburant	→ filtru de carburant infundat	→ curatati
surub reglare carburator	→ in afara domeniului normal	→ reglati in domeniul normal
bujie (absenta scantei)	→ bujie ancrasata/uda	→ curatati/uscati
	→ distanta incorecta electrozi	→ distanta corecta 0.6 ~ 0.7 mm
bujie	→ diconectata	→ conectati/strangeti

Caz 2. Motorul porneste dar nu functioneaza in continuare/repornire dificila

VERIFICATI	CAUZA PROBABILA	REMEDIERE
rezervor carburant	→ carburant incorect/vechi	→ scurgeti si turnati carburant corect
surub reglare carburator	→ in afara domeniului normal	→ reglati in domeniul normal
esapament, cilindru (evacuare)	→ depozit de carbon	→ stergeti
filtru de aer	→ infundat cu praf	→ spalati
lamele cilindru, carcasa vetilator	→ infundate cu praf	→ curatati

DECLARAȚIE DE CONFORMITATE EC

Producător: S.C. AGENT TRADE S.R.L.

Adresa: Soseaua de Centura nr. 32, 077180 TUNARI, Ilfov, ROMÂNIA

Descrierea echipamentului:

Tip:	Motocoasă
Model:	MC 4T 3128 T
Putere motor:	1 CP

Producătorul declară, pe proprie răspundere, că acest echipament corespunde cerințelor Directivei 2000/14/EC.

Nivelul de putere acustică măsurat: $L_{WA} = 109 \text{ dB(A)}$
Nivelul de putere acustică garantat: $L_{WA} = 113 \text{ dB(A)}$

Echipamentul a fost produs în conformitate cu următoarele directive, reglementări și standarde:

2006/42/EC
2000/14/EC
2014/30/EU
(EU) 2016/1628
EN ISO 11806

Locul și data declarației:

Tunari, 21.11.2019

Persoana autorizată:

DIRECTOR TEHNIC AGT,
Oprea Sorin



MEDIA LINE

Str. Octavian, Nr. 37, Sector 3, București

Tel: 0728883494; 0730277975

www.media-line.com.ro

e-mail: office@media-line.com.ro